

sch & partner

ČASOPIS ZA KUPCE



Pogled

Servis za kupce
Str. 8

Impuls

Čvrsto i otporno...
Str. 37

LISTOPAD BR.

3|21





APRI I TUOI ORIZZONTI



MARCHESI
maniglie

WWW.MARCHESITN.IT | ITALIAN DESIGN



Editorial

Poštovane čitateljice i čitatelji, cijenjeni partneri,

kao što je poznato, jesen je uvijek bilo vrijeme održavanja sajмова. Nakon godinu i pol strogih ograničenja, sajmovi i druga događanja konačno su se ponovo počeli organizirati. Schachermayer Linz je početkom listopada sudjelovao na sajmu namještaja u Salzburgu „küchenwohntrends I möbel austria“, gdje je izlagao na dvije platforme i u digitalnom formatu. Sredinom listopada smo posjetili sajam namještaja SICAM u Pordenoneu, Italija. Inovacije koje smo tamo vidjeli možete pogledati na sljedećim stranicama. U ovom broju donosimo prilog o posjeti učenika srednje škole Ivanec gdje smo učenicima - budućim stolarima - prezentirali naše i proizvode i pružili im uvid u svijet okova za namještaj, građevinu i strojeve za obradu drva. Zadnje dane ljeta smo iskoristili za tradicionalno druženje u prekrasnom kampu Plitvice gdje smo napunili baterije za nadolazeće zimske mjeseci.

Osim raznih aktivnosti proteklih mjeseci naš časopis vam donosi zanimljivosti iz svijeta Schachermayera, stavlja naglasak na usluge koje nudimo i prezentira uvijek aktualne informacije o proizvodima. Dodatna mogućnost uspostavljanja komunikacije svakako je naša web stranica i Portal za partnere gdje uvijek možete pronaći najnovije događaje i važne informacije.

Do sljedećeg čitanja srdačno Vas pozdravljam,

Nataša Dopsaj
Marketing / Unapređenje prodaje

#WEBstranica

 **Homepage News:** sch-hr.sch.local/aktualnosti



Impressum:

SCH Partner - besplatan časopis za kupce; Schachermayer d.o.o., Vrtni put 5, 10000 Zagreb, T. +385 (0)1 2499 900, F. +385 (0)1 2409 041; Distribucija: 4 x godišnje; Naklada: 2300 komada; REDAKCIJA: Urednica: Nataša Dopsaj, T. +385 (0)1 2499 901, E. natasa.dopsaj@schachermayer.hr; SCH PARTNER je samostalan, politički neovisan časopis za prijatelje i poslovne partnere tvrtke Schachermayer. Nedopuštena je objava, umnožavanje i prerada objavljenih članaka i slika bez suglasnosti izdavača. Copyright Schachermayer d.o.o.

Sadržaj

Pogled

- 6 Jeste li znali...
- 8 Servis za kupce
- 9 Strojni vez i lasersko graviranje
- 10 Izrada sigurnosnih sistemskih ključeva i cilindara
- 11 Kupujte na portalu za partnere
- 12 SCH web stranica
- 13 Srednja škola Ivanec u posjeti Schachermayeru
- 14 SCH team building 2021
- 16 SICAM 2021 Pordenone, Italija

Impuls

- 20 Noviteti
- 22 Inteligentna rasvjeta Unika D-Motion
- 25 Elegancija će uvijek biti u trendu
- 26 Slavine za kupaonice i kuhinje
- 29 Kuhanje bez drame
- 31 Brzo van!
- 33 Nadstrešnice sa stilom
- 35 Nagrađivana rješenja
- 36 Moderna radna odjeća
- 37 Čvrsto i otporno
- 38 Strojevi za obradu drva
- 42 Velodrom u Linzu





- 6** Jeste li znali...
- 8** Servis za kupce
- 9** Strojni vez i lasersko graviranje
- 10** Izrada sistemskih ključeva i cilindara
- 11** Kupujte na portalu za partnere
- 12** SCH web stranica
- 13** Srednja škola Ivanec u posjeti SCH
- 14** SCH team building
- 16** SICAM 2021

Pogled



Jeste li znali...

SPEKTAKULARNA VATROGASNA VJEŽBA NA GRADILIŠTU U LINZU

U srpnju su vatrogasne postrojbe iz Linza održale vježbu visoko iznad Schachermayer gradilišta nove zgrade za zaprimanje robe. Program je uključivao spektakularno spašavanje vozača dizalice, koji je, za potrebe vježbe, doživio srčani udar i morao je biti sigurno i brzo spušten iz kabine dizalice na tlo radi daljnjeg zbrinjavanja. Sve se odvijalo na visini od 55 do 60 metara i zahtijevalo je od sudionika dobru psihičku stabilnost i tjelesnu izdržljivost.

Slike Profesionalni vatrogasci Linz

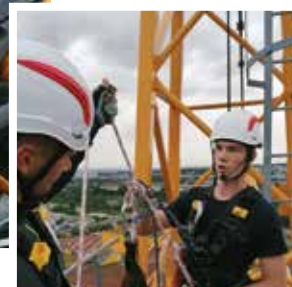

PAPIRNATE VREĆICE

Većina proizvedene plastike koristi se jednokratno, a potrebne su stotine, pa i tisuće godina da se raspadne. No ni tada ne nestaje, već prelazi u mikroplastiku. Stoga od 1. siječnja 2021. Schachermayer koristi samo **papirnate vrećice** za nošenje kupljene robe.

Slika SCH/M. Reichl



KÜCHENWOHTRENDS | MÖBEL AUSTRIA 2021 SAJAM NAMJEŠTAJA U AUSTRIJI

Nakon godinu i pol čekanja, konačno je 6. do 8. listopada održan sajam namještaja küchenwohntrends | möbel austria u Salzburgu - po prvi put kao hibridni događaj. Posjetitelji su imali priliku vidjeti inovacije iz svijeta okova za namještaj i sve na temu unutarnjeg opremanja objekata. Schachermayer je na sajmu izlagao na dvije platforme, a bio je zastupljen i u digitalnom formatu. Slike KWT, SCH/M. Reichl



Servis za kupce

Što se krije iza riječi SERVIS? Kako se SERVIS za kupce provodi u Schachermayeru? Općenito se kod SERVISA govori o dodatnim uslugama koja neka tvrtka nudi. Zbog neprekidnog rasta tržišta i osjećaja da postoji bezbroj proizvoda u ponudi, dodatne usluge koje nudimo daju kupcima osjećaj dodatne vrijednosti.

Autor N. Dopsaj
Slike SCH

Schachermayeru je usmjerenost prema pružanju usluga kupcima već dugo ukorjenjena. Danas obiteljska tvrtka gradi svoje poslovanje na raznim stupovima, a svi oni stavljaju kupce u centar. Početkom "ofenzive" pružanja usluga 2016. godine, uprava je postavila kamen temeljac za buduće poslovanje, odnosno pružanje dodatnog servisa kupcima.

Usluge u Schachermayeru.

Asortiman obogaćen uslugama
Servis uz proizvod: od javljanja da je stigla roba do rezanja na mjeru.

Digitalna platforma za kupce: Portal za partnere
Veza sa Schachermayerom u svako doba dana.

Učinkovita i pouzdana logistika
Individualan servis pakiranja i brza isporuka.

Kontakt s kupcima preko prodajnih predstavnika
Partnerski zajednički rad i savjetovanje.

Stručno savjetovanje
U prodajno-izložbenom prostoru ili u stručnim odjelima.

Sajmovi i školovanja
Sajmovi i školovanja djelatnika.

Informacije bez granica
Uvijek u tijeku s časopisom za kupce, WEB stranicom i info letcima.

Prijavite se na Schachermayer Newsletter

Budite uvijek u tijeku. Najnovije informacije na jednom mjestu. Aktualna događanja i novi proizvod.



USLUGA

Strojni vez i lasersko graviranje

Oduvijek smo nastojali svim poslovnim partnerima i kupcima pružiti i dodatne usluge koje olakšavaju poslovanje. Najnovija usluga koje nudimo je strojni vez i lasersko graviranje radne odjeće kupljene u Schachermayeru. Svaka se narudžba, uz nadoplatu, individualno radi po ponudi. Preuzimamo izradu individualnih slika, loga i slogana na vašu radnu odjeću i kape. Na taj će način vaša tvrtka uvijek biti prepoznatljiva.

Autor N. Dopsaj
Slike SCH

Strojni vez na radnoj odjeći

Za savršen prvi dojam

Nudimo izradu individualnih slika, loga i slogana na vašu radnu odjeću i kape strojnim vezom. Na taj će način vaša tvrtka uvijek biti prepoznatljiva.

Prednosti za vašu tvrtku:

- profesionalna prezentacija tvrtke
- robusno i dugotrajno
- već od jednog komada odjeće

Uvjeti

Uslugu nudimo samo za odjeću kupljenu u Schachermayeru. Za izradu su nam potrebne datoteke u formatima: EPS, AI, TIFF, JPG ili PDF.



Lasersko graviranje na radnoj odjeći

Individualna radna odjeća

Nudimo izradu individualnih slika, loga i slogana na vašu radnu odjeću i kape laserskim graviranjem. Na taj će način vaša tvrtka uvijek biti prepoznatljiva.

Prednosti za vašu tvrtku:

- individualno graviranje na vašoj radnoj odjeći
- mogućnost naknadnog naručivanja (logo se pohranjuje)
- mogućnost graviranja odjeće od flisa
- dostupan veliki asortiman visokokvalitetne radne odjeće

Uvjeti

Uslugu nudimo samo za odjeću kupljenu u Schachermayeru. Za izradu su nam potrebne datoteke u formatima (za najbolji rezultat u vektorima): EPS, AI, TIFF, JPG ili PDF.



Izrada sigurnosnih sistemskih ključeva i cilindara

Usluga u Schachermayeru Hrvatska: izrada standardnih, sigurnosnih, sistemskih cilindara i ključeva renomiranog i svjetski poznatog proizvođača Winkhaus.

Autor N. Dopsaj
Slike Winkhaus



Ekskluzivna izrada i distribucija sigurnosnih cilindara i ključeva keyTec RPS, koju je u Hrvatskoj dobio samo Schachermayer - na što smo izuzetni ponosni. Schachermayer, kao licencni partner, nuditi će uslugu izrade sistema zaključavanja, veliku paletu sigurnosnih brava sa zatvaračima i najnovija tehnološka rješenja kada je u pitanju organizacija i sigurnost zaključavanja. Osnovna namjena sigurnosnih cilindara i ključeva je zaštititi ulazna vrata koja predstavljaju najvažniju kariku u sustavu zaštite, budući su ona tradicionalno prvo mjesto interesa svih

potencijalnih provalnika.

Odgovarajuće stanje skladišta i jaka logistika omogućiti će ispunjavanje individualnih potreba u vrlo kratkom vremenu.

Sistemski cilindar keyTec RPS

keyTec RPS je inovativni sistem tvrtke Winkhaus za male i srednje sisteme s grupnim i generalnim ključevima. Nova zaštita od kopiranja za veću sigurnost! To znači da samo ovlaštene osobe mogu izraditi kopiju ključa. Dodatna zaštita se

postiče pomoću specijalnog izdignutog rebra, koje se u cilindru očitava pomoću zaporne kugle. Dodatni trnovi na rebru za veću kombinatoriku.

Standard:

DIN 18252 i EN 1303

Izvedbe:

Različite izvedbe cilindara, polucilindara, cilindara sa kuglom, lokota

Cilindar:

Zaštićeni, paracentrični profil
Sigurnosna kartica

Sistem s 5 kaljenih čeličnih trnova (dodatno do 8 radialnih trnova sa strane)

Ključ:

Ergonomski ključ, materijal novo srebro
Kapice ključa u različitim bojama

Vrat ključa 13,5 mm za sve sigurnosne okove

Dodatno rebro na ključu kao tehnička zaštita od kopiranja

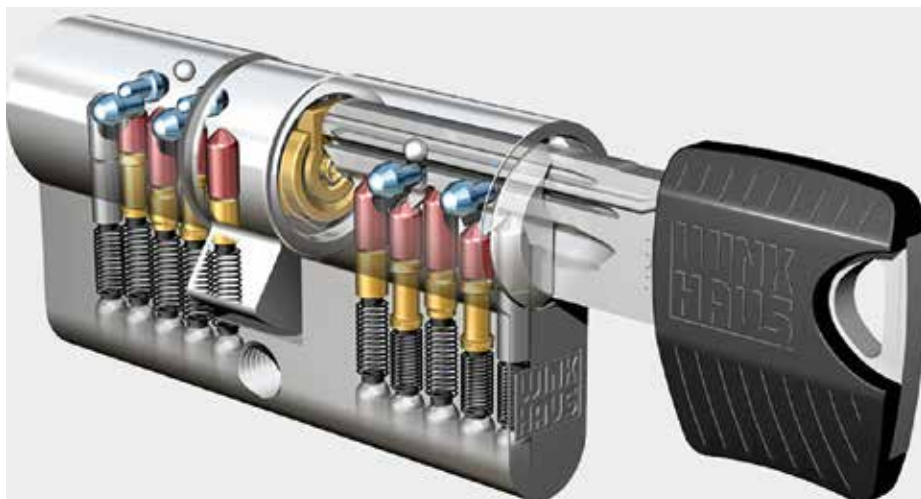

Web katalog

sch-hr.sch.local/winkhaus



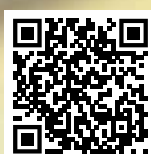

Web katalog

sch-hr.sch.local/Web katalog

Kupujte na portalu za partnere

Kupujete li redovito na Schachermayerovom portalu za partnere? Ukoliko ne, još danas posjetite našu stranicu i web katalog kako bi se uvjerali u sve prednosti koje nudimo.



Online upravljanje – na računalu ili aplikaciji

Popisi artikala i odgovarajuća aplikacija za mobitel App Scan olakšavaju upravljanje proizvodima i skladištem.

vlastitih etiketa, koje možete printati i označiti svoja skladišna mjesta. Ostale usluge koje su vam svakodnevno na raspolaganju su: pregled naloga, preuzimanje dokumenata, katalogi za listanje i drugo.

Autor S. Grammer
Slika SCH/M. Reichl



Košarica – online naručivanje u bilo koje vrijeme

Potrebne artikle možete naručiti u bilo koje doba dana, sedam dana u tjednu putem računala ili mobitela.



Više informacija

zatražite kod vašeg referenta u telefonskoj prodaji ili prodajnog predstavnika



Web katalog – online pretraživanje i uspoređivanje

Naš web katalog, koji se svakodnevno ažurira, sadrži više od 70.000 artikala te nudi informacije o cijenama, dostavi, dodane opcije pretraživanja i mogućnost uspoređivanja artikala.



Aplikacije – online kreiranje etiketa i usluge

Za optimalan pregled, direktno na skladištu, nudimo mogućnost kreiranja



Portal za Partnere

webshop.schachermayer.hr





SCH web stranica

Naša web stranica je krajem 2019. godine aktualizirana i svedena na osnovno, optimizirana je za mobilne uređaje, prilagođena korisnicima i prevedena na sve jezike u kojima SCH posluje.

Autor N. Dopsaj
Slike istockphoto.com/kupicoo, Schachermayer

Na početnoj stranici naše web stranice ćete pronaći sve najvažnije informacije o tvrtki Schachermayer: linkovi vas vode direktno na portal za partnere, cjelokupni asortiman web kataloga, sve usluge koje nudimo, aktualne novosti, informacije o tvrtki i informacije o karijeri u Schachermayeru. Naša web stranica je optimizirana za

mobilne uređaje - praktična navigacija i čitanje putem mobitela sada je moguće bez ikakvih problema. Stranica je kompletno prilagođena korisnicima, pregledna i jasno strukturirana. Jednim klikom ulazite na portal za partnere ili se vraćate natrag na stranicu s novostima o projektima kupaca, stranicu s novim proizvodima ili stranicu sa uslugama.

Tri najvažnija područja stranice Poduzeće, Karijera i Portal za partnere/web katalog su dostupni putem glavnog menija. Izbornik za „Portal za partnere“/web katalog se nalazi u gornjem desnom kutu menija. Na Portal za partnere/web katalog se može pristupiti i preko direktnih linkova u rubrici Asortiman raznovrsnih proizvoda. Na portalu ćete pronaći sve servise kao što su katalogi za listanje, košarica, popisi artikala ili kreiranje etiketa. Klikom na „Karijera“ na jednom mjestu

možete dobiti informacije o otvorenim natjecajima, mogućim edukacijama slično.

U rubrici „Aktualnosti“ vam donosimo *pogled* u tvrtku, *impuls* i inspiraciju o našim proizvodima i zanimljive projekte iz *prakse* naših kupaca. Pomoću pojmova kao što su **#pogled**, **#impuls** i **#u praksa** u svim Schachermayer medijima korisnik sada može lakše i brže pronaći ono što traži.

Na Schachermayer stranici možete pronaći detaljne informacije, kontakte i radno vrijeme svakog prodajnog mjesta.



Više informacija

sch-hr.sch.local/homepage



Srednja škola Ivanec u posjeti Schachermayeru

Srednja škola Ivanec 21. listopada 2021. godine organizirala je jednodnevni izlet u Zagreb za svoje učenike 2. i 3. razreda koji se školuju za stolare. U sklopu svog putovanja, u pratnji dvojice profesora, posjetili su naš izložbeno-prodajni prostor na Vrtnom putu 5. Naši kolege Josipa i Mario proveli su ih kroz prodajni salon i skladište u kojem se nalaze izloženi strojevi za obradu drva.

Autor J.Župan
Slike SCH/T.Čivrag

Stolari obradom drva i drugih zamjenskih materijala proizvode pokućstvo, građevnu stolariju, oplata, obloge i razne uporabne predmete. Na temelju nacрта, opisa ili uzoraka odabiru materijale, alate i strojeve kojima

mogu obaviti zadani posao. Tijekom naukovanja učenici u školskoj radionici usvajaju znanje i praktične vještine. Mi smo im pokazali izložene okove za namještaj i građevinu te alate, vrata, podove, rasvjetu, ugradbenu tehniku, sudopere i slavine.

Budućim stolarima smo na odjelu s izloženim svjetiljkama i prekidačima istaknuli led rasvjetu koja je danas bitan dio svakog kućanstva zbog prednosti kao što su ušteda energije ili ugradnja u namještaj zbog manjih dimenzija. U dijelu s kliznim ormarima objašnjene su im razlike u sustavu ugradnje kliznih vrata. Klizna vrata mogu biti namijenjena za odvajanje sobe ili walk in garderobnog prostora ili mogu biti vezana na ormar. U kuhinjskom dijelu pokazane su razlike u tri sustava ladica, različite izvedbe gornjih elemenata te razni dodaci koji dolaze u ladice za bolju organizaciju kao npr. pregrade ili umetci za pribor. Nezaobilazan dodatak kuhinji su razne visoke ili niske izvlačne kolone i sustavi ugradbenih kanti za razvrstavanje

otpada koji su danas jako zanimljivo područje. Poseban dio naše ponude su zaštitna oprema, radna odjeća i zaštitne cipele gdje sa širokim asortimanom boja i materijala možemo zadovoljiti različiti ukus kupaca. Na građevinskom odjelu objašnjeni su sustavi zatvaranja vrata i prozora, spojnice i kvake namijenjene za ulazna ili sobna vrata i prozore. Prikazana su troja sobna vrata s vidljivim i nevidljivim spojnica te raznim bravama. Posebno je objašnjen sustav kliznih vrata koja mogu biti s vidljivom ili nevidljivom vodilicom za moderne stanove i alati za stolare. Za kraj smo ih odveli u odjel strojeva za obradu drva gdje su mogli vidjeti CNC stroj, kantirku, raskrajač, tiplericu i odsisni sustav.

Druženje smo završili uz kroasane i sokove te dogovor za sljedeću godinu s novim generacijama stolara i tehničara.



SREDNJA
ŠKOLA
IVANEC

ŠKOLA
Kao život



NP Plitvice SCH team building



Nakon korona pauze i izazovne godine iza nas, naše tradicionalno druženje je zakazano za 10. - 12. rujan 2021. S nestrpljenjem smo dočekali kraj radnog petka i zaputili se u prekrasnu Liku na dugo očekivano druženje. Formirala se vesela žuta kolona i krenuli smo u novo neistraženo veselog duha i velikih očekivanja.

Autor K. Tomšić
Slike SCH HR



Prepoznatljivi Schachermayer žuti automobili odlično su se uklopili u prekrasno prirodno okruženje i udoban smještaj kampa Plitvice.



krajolik za odraditi trening i otrčati svoje dionice, a neki prekrasan sunčan dan za ljenčarenje i upijanje posljednjih sunčevih zraka. Poslije podne smo se uputili u razgledavanje Plitvička jezera, jednog od najljepših nacionalnih parkova. Uz genijalnog vodiča, naučili smo nešto novo i edukativno o povijesti parka te



Veliki slap ili Slap Plitvice u NP Plitvička jezera najviši je slap u Hrvatskoj. Odlična lokacija za grupnu sliku!



Sunčano i toplo subotnje popodne iskoristili smo u opuštenoj šetnji kroz NP Plitvička jezera.

U prekrasnom kampu Plitvice, koji se smjestio u neposrednoj blizini čarobnih slapova Plitvičkih jezera, smo stigli u kasno poslije podne, nasmijani i spremni za nove pobjede. Okružen zelenilom, svježim zrakom, umirujućim zvukovima i mirisima prirode, ponudio nam je oazu daleko od gradske gužve. Kamp raspolaže sa sedamnaest ekskluzivno uređenih mobilnih kućica s terasom, potpuno opremljenim za ugodan boravak i nesmetano uživanje u odmoru, koje su bile rezervirane samo za nas. Tu su nas dočekali kolege Mario i Ivan s kasnim ručkom i uz užareni roštilj te je zabava mogla početi. Nakon kratkog iztraživanja kampa i smještaja, uz tamburaše, pjesmu i ples samo nam je nebo bilo granica. Do ranih jutarnjih sati smo pjevali, plesali i sve su brige bile iza nas.

Subotu prije podne smo proveli kraj bazena uz kavicu, doručak i ugodne razgovore. Neki su iskoristili sportske terene za tjelovježbu, neki predivan



Zadnji dani ljeta bili su savršeni za opuštanje u predivnoj prirodnoj oazi kampa Plitvice.

smo se nakon razgledavanja uputili prema kampu na večeru. Zadnju večer smo proveli u dobrom društvu, autohtonoj hrani i veseloj atmosferi te smo se u nedjelju ujutro, nakon doručka, uputili u Zagreb puni dojmova i još većih očekivanja za sljedeće druženje.



U petak nam je naš vrijedni kolega Mario pripremao izvrsne delicije za večeru, a direktorica Andreja je oduševljeno promatrala njegove kulinarske vještine.



Kolegice su iskoristile prekrasno subotnje prijepodne za ugodno čavrljanje i opuštanje na bazenu.



Usko specijalizirani sajam vezan za industriju namještaja.

SICAM 2021

Pordenone, Italija



Vauth & Sagel sustav višenamjenskih zidnih polica
Zidne police za pohranu sitnih stvari - izgledaju lijepo u kuhinji, spavaćoj ili dnevnoj sobi.



Salu novi rustikalni okov za klizna vrata
Namijenjen za unutarnje opremanje modernih i klasičnih objekata.



Peka dizajnerska linija Liro
Izvlačni sustav za donje elemente Pinello nudi veliki prostor za pohranu i mogućnost odlaganja posuda za pečenje ili daski za rezanje.





Volpato novi modularni sustav polica LINEA

dostupan u crnoj i alu eloksiranoj izvedbi. Varijante:

TOP – za ugradnju između radne ploče i kuhinjskih zidnih polica, za pričvršćenje izravno na zid

FREE – samostojeće police, pričvršćene na radnu ploču

WALL – samostalne zidne police



Terno scorrevoli – UNIVERSAL klizni okov s aluminijskim okvirom, dizajniran za vrata od stakla, čistih linija.



Domus Line podgradna svjetiljka UNIKA D-MOTION

sa svijetlećim rubom u nosaču nagnutom za 15 ° dostupna je u četiri izvedbe.



SIBU DESIGN predstavlja program različitih inovativnih dekora od kožnih do zrcalnih, strukturiranih panela, mozaik zrcala do dizajnerskih panela s 3D efektom.



Volpato završni profil S77

Plastični završni profil dužine 4200 mm, dostupan je u četiri površinske obrade.

12.-15. 10. 2021.
SICAM, Pordenone



Nakon dvogodišnje pauze, „home officea” i online sajмова, napokon smo svi dočekali prvi sajam, sa stvarnim štandovima i eksponatima. To je za nas bio SICAM u Pordenoneu, Italija održan od 12.-15. listopada 2021. godine. Naša ekipa bila je dva dana na sajmu gdje smo posjetili naše stalne dobavljače i njihove novitete, kao i nove gdje smo tražili nešto što bi bilo interesantno za uvesti u asortiman. Na našim stranicama vam donosimo samo jedan mali dio cjelokupnog ambijenta i poneki novitet. Posebno elegantan i dizajnerski dotjeran je novi asortiman LIRO izvlačnih polica našeg stalnog dobavljača Peka iz Švicarske, od čega je najinteresantnija izvlaka Pinello za podpultne elemente. Od proizvođača Volpato izdvajamo novi modularni sustav polica iznad kuhinjskih radnih ploča, koje mogu biti samostalne zidne ili kao dio gornjih kuhinjskih elemenata. Dolaze za sada u dvije boje, crno i aluminij eloksirano. Naš stalni dobavljač Domus Line koji, bez obzira na cjelokupnu svjetsku situaciju, stalno razvija nove proizvode kao što je podgradna svjetiljka UNIKA D-MOTION, koju prezentiramo i kroz naše novitete i akcije. Sajam je kao i dosadašnjih godina, bio iznimno posjećen, a više od 540 izlagača iz Italije i 28 drugih zemalja potrudili su se izložiti svoje novitete i na taj način svi smo skupa pokazali snagu i važnost sektora proizvodnje namještaja, unutarnjeg uređenja i pratećih komponenata. Nakon sajma, smo kao i uvijek do sada, bili puni dojmova, ideja i pozitivne "vibre", koja nam je svima nedostajala.

Brigita Horvat, voditeljica nabave





Impuls

- 20** Noviteti
- 22** Inteligentna rasvjeta Unika D-Motion
- 25** Elegancija će uvijek biti u trendu
- 26** Slavine za kupaonice i kuhinje
- 29** Kuhanje bez drame
- 31** Brzo van!
- 33** Nadstrešnice sa stilom
- 35** Nagrađivana rješenja
- 36** Moderna radna odjeća
- 37** Čvrsto i otporno...
- 38** Strojevi za obradu drva
- 42** Velodrom u Linzu



Web katalog

sch-hr.sch.local/unika



Podgradna svjetiljka UNIKA D-Motion

Svjetiljka UNIKA D-MOTION ima svijetleći rub u nosaču nagnutom za 15 ° i dostupna je u četiri izvedbe: kao svjetiljka, svjetiljka s prigušivačem na dodir, s utičnicom ili dvostrukim USB punjačem i dvije površinske obrade: crna i efekt nehrđajućeg čelika. Slike Domus Line

Br.art. 103380199 - 103380204

Nov
WEBSHOP.SCHAC

Ukopna ručica za klizna vrata 42 4263 kvadratna

Sastoji se od kućišta za ugradnju u krilo vrata i fiksne ručkice. Ručica se može nagnjati u oba smjera za 17,5 stupnjeva - za veću udobnost korištenja pri otvaranju vrata. Slike FSB

Br.art. 102289260 - 102289262



Web katalog

sch-hr.sch.local/ukopnaruckica



Garnitura okova za klizna vrata s vodilicom

Izrađeno od crnog čelika. Na prirodnu površinsku boju crnog čelika ne može se utjecati, što svakom proizvodu daje karakterističan, sofisticiran i jedinstven izgled koji ga čini unikatom.

Br.art. 102251689



Web katalog

sch-hr.sch.local/halcoe



Slika Halcö

iteti
HERMAYER.HR

Završni profil S77

Plastični završni profil duljine 4200 mm. Dostupan je u četiri površinske obrade: aluminij sjaj, aluminij natur, crna i bijela. Dodatni pribor uz završni profil su kutnici dostupni u bojama: bijela, svjetlosiva, siva i crna.

Br.art. 103381420-103381423



Web katalog

sch-hr.sch.local/volpato



Slika Volpato





Inteligentna rasvjeta Unika D-Motion

Prilagodite boju i snagu svjetlosti svojim potrebama. Bilo za opušteni dnevni ambijent ili za ugodnu večernju atmosferu, DomusLine D-Motion omogućuje individualno podešavanje intenziteta i tonova boja.

Inteligentna rasvjeta, individualno prilagodljiva

Cilj tvrtke Domus Line je razviti inteligentne sustave osvjetljenja koji se mogu prilagođavati pojedincu. Podgradna svjetiljka UNIKA D-MOTION ispunjava te zahtjeve i omogućuje korisniku individualno

upravljanje parametrima osvjetljenja te prilagođavanje intenziteta i tonova boja s nekoliko jednostavnih dodira.

Sve svjetiljke su opremljene posebnom TWIN LED tehnologijom koju pokreću višenamjenski sustavi pomoću kojih se osvjetljenje može kontrolirati na različitim razinama. Neki sustavi omogućuju statički odabir, drugi dinamičku kontrolu temperature boje.

Autor N. Dopsaj
Slike Domus Line





Podgradna rasvjeta za elemente

Svjetiljka UNIKA D-MOTION ima svjetleći rub u nosaču nagnutom za 15 ° i na taj način osigurava savršeno osvjetljenje radne površine. Karakteristični svjetleći prsten u sredini svjetiljke ostavlja prostor za različite funkcije svjetiljke.

UNIKA D-Motion je tako dostupna u četiri izvedbe, kao svjetiljka, svjetiljka s prigušivačem na dodir, s utičnicom ili dvostrukim USB punjačem. Kod UNIKA D-MOTION svjetiljki, izrađenih od polikarbonata i termoplastičnih polimera, moguće je kontinuirano podešavanje boje i jačine svjetla. Upravljanje se vrši preko svjetiljke s prigušivačem na dodir.

U izvedbi UNIKA TDM D-MOTION ugrađen je dodirni prekidač koja uključuje i isključuje pojedinačne svjetiljke i sve s njima povezane svjetiljke. Osim toga regulira njihovu svjetlinu. Prekidač omogućuje i odabir temperature boje svjetla (2700 K ili 3900 K).



Web katalog

sch-hr.sch.local/unika





Opremljeni za budućnost

MINIPRESS top sa sustavom EASYSTICK optimalan je paket obrade za sve postupke bušenja korpusa i fronti. Novim funkcijama omogućuje se brzo, precizno i jednostavno rukovanje te unapređuje postupak rada. Za veću preciznost, učinkovitost i kvalitetu.

www.blum.com

 **blum**[®]

Elegancija će uvijek biti u trendu

U trendu je namještaj s tankim frontama izrađen od posebnih materijala. Austrijski proizvođač okova Blum među prvima u svojoj ponudi ima sustav pričvršćivanja za tanke fronte uz koji je lako realizirati izradu namještaja s notom elegancije.

Autor A. Prammer
Slike Blum

Tanke fronte posebno dobro ističu dizajn Blum-Box sustava - to omogućuje sofisticiran sustav pričvršćivanja.

radi li se o vrlo tvrdim materijalima kao što su prirodni kamen, keramika, HPL ili mineralni materijali ili mekši drveni materijali poput iver i MDF ploča - gotovo da nema ograničenja u izboru i teksturi tankih fronti.

Uspješne inovacije

U visokokvalitetnoj izgradnji namještaja individualnost postaje sve važniji. Kupci žele sudjelovati u stvaranju i oblikovanju namještaja po njihovoj mjeri, a dizajneri i proizvođači prate trendove i iznenađuju s uvijek novim, kreativnim idejama. Trenutno su vrlo popularna vrata, izvlačni sustavi i otklopno-podizni okovi u impresivno tankoj izvedbi od samo osam milimetara, izrađeni od posebnih materijala. Kod materijala je gotovo sve dopušteno: od mekih do vrlo tvrdih. Bez obzira

Kako bi se ovaj trend mogao svakodnevno primijenjivati i tanke fronte sigurno pričvrstiti za korpuse namještaja, tvrtka Blum je razvila prikladno rješenje: inovativni sustav pričvršćivanja Expando T. Nove ideje, poput tankih fronti izrađenih od ekstravagantnih materijala, s ovim inovativnim sustavom pričvršćivanja vrlo je lako realizirati. Tanke fronte posebno dobro ističu dizajn Blumovih Box sustava. Novi sustavi pričvršćivanja se, također mogu primjenjivati i kod podiznih okova.



Web katalog

sch-hr.sch.local/aventos



sch-hr.sch.local/expando



Slavine za kupaonice i kuhinje

Bilo da se radi o slavinama s jednom ili dvije ručice, miješalicama, termostatskim ili senzorskim slavinama - u tvrtki Schachermayer ćete pronaći veliki izbor slavina za kupaonice, kuhinje ili druge sanitarne prostorije.

Autor N Dopsaj
Slike Dornbracht/Grohe/Solido/Keuco/Kludi/KWC

U Schachermayeru uvijek pazimo na odabir visokokvalitetnih materijala i pouzdanih proizvoda. U skladu s tim, u ponudi imamo proizvode za kuhinje i kupaonice provjerenih brandova.

Na našem web katalogu možete pronaći **kuhinjske slavine**:

Solido by Caressi, Rodi, Grohe, Franke, Granmaster ili Blanco

kupaonske slavine, tuš garniture, kupaonski pribor:

Solido, Dornbracht, Schell ili Kludi slavine
Solido by Ideal Standard tuš garnitura

Duravit umivaonici

Keuco kupaonski pribor

Slavina s jednom ili dvije ručice

Sa slavinom s jednom ručicom temperatura vode i jačina mlaza se mogu regulirati samo jednim pokretom ruke. Na taj način kupci istovremeno imaju nekoliko prednosti: intuitivno rukovanje omogućuje odabir prave temperature vode u vrlo kratkom vremenu, čime se štedi vrijeme i troškovi vode.

Slavina s dvije ručice djeluje drugačije od slavine s jednom ručicom. S ovom vrstom armature hladna i topla voda se odvojeno kontroliraju - pomoću dvije ručice ili dva okretna gumba. Sukladno tome, podešavanje temperature vode vrši se u dva koraka. Slavina je obično dostupna kao slavina s 1 ili 3 rupe.

Zidni odvodni ventil minimalistička je varijanta okova, djeluju puristički i uglavnom se koriste u svlačionicama i toaletnim prostorijama. Skrivena tehnologija karakteristična je za ovu vrstu ugradnje. Na primjer, izljev i upravljačka poluga montirani su nevidljivo - u zid.

Visokotlačne ili niskotlačne slavine

Prilikom odabira prave slavine možete birati između visokotlačne ili niskotlačne slavine.

Visokotlačne slavine: Većina kućanstava standardno koristi visokotlačne slavine. One reguliraju opskrbu vodom putem dva priključka za hladnu i toplu vodu.





U slučajevima kada postoji centralni dovod vode, treba koristiti visokotlačni priključak. Ovdje je visoki tlak, u Europi obično od 3 do 6 bara, izravno na ventilu.

Niskotlačne slavine: Niskotlačne slavine su posebne mješalice namijenjene za spajanje na bojlere ili spremnike tople vode bez pritiska. Koristi se, na primjer, kada korisnici nemaju centralno opskrbu toplom vodom ili kada određene prostorije imaju samo priključak za hladnu vodu. U tom je slučaju između priključka za vodu i jedinice ispod umivaonika spojena armatura niskog tlaka. Ona smanjuje visoki pritisak vode iz bojlera.

Zašto niskotlačne slavine imaju tri priključka?

Karakteristična osobina niskotlačnih slavina su 3 priključka, koja osiguravaju spužtanje pritiska vode prije nego ona uđe u slavinu:

1. priključak: vodi od kutnog ventila kućnog priključka do armature.
2. priključak: hladnu vodu - pod sniženim pritiskom - dovodi u bojler.
3. priključak: vodi toplu vodu iz bojlera u slavinu.



Web katalog

sch-hr.sch.local/kuhinjaeslavine



sch-hr.sch.local/kupaoneslavine



gorenje
Life Simplified

gorenje

5

godina GARANCIJE



**PEČENJE
BEZ DRAME.**

**GORENJE
SIMPLICITY
PEĆNICE.**

gorenje.hr

Olakšan život s jednostavnim upravljanjem, automatskim programima i inovativnom AdaptBake funkcijom koja memorira postavke i programe koji su najčešće korišteni.

Simplicity
COLLECTION



Kuhanje bez drame

Jedno od rješenja za manje drame u vašoj kuhinji su programi i funkcije koje koriste senzornu tehnologiju kako bi svakog korisnika pretvorili u iskusnog kuhara ili vještu domaćicu.

Autor N. Dopsaj
Slike Gorenje



zaberite kućanske uređaje koji će vam pomoći da vodite život s manje drame - bilo da je to pećnica koja se automatski prilagođava jačini i trajanju zagrijavanja prema vrsti hrane i njezinoj količini ili napa s naprednom senzornom tehnologijom koja sama prepoznaje kada korisnik stoji ispred nje te pali svjetlo.

Simplicity pećnica B074SYB

Imati pećnicu s inovativnom **AdaptBake** funkcijom koja memorira postavke i programe koji su najčešće korišteni je kao dar s neba. Simplicity pećnica B074SYB ima **AquaClean** funkciju za čistu pećnicu bez drame. Funkcija **AquaClean** nudi

veliku pomoć kod čišćenja unutrašnjosti pećnice. Sve što je potrebno je uliti pola litre vode u posudu za pečenje i uključiti **AquaClean** funkciju nakon svakog pečenja. Za samo 30 minuta vidljivi su rezultati na cijeloj površini pećnice i na posudi za pečenje. Mrlje i masnoća su omekšali i mogu se lako obrisati. Pećnicu, koja je sada još prostranija s unutrašnjošću od 71 litre, karakterizira zaobljeni oblik koji uspješno oponaša tradicionalne peći na drva. Ovo osigurava optimalno kruženje zraka koji u potpunosti okružuje hranu i čini da ona bude meka i sočna iznutra te hrskava izvana.

Što može biti bolje od kućanskih uređaja koje je jednostavno koristiti? Odaberite

kućanske uređaje s automatskim, unaprijed postavljenim programima i funkcijama, automatiziranim operacijama i lakšim ručnim upravljanjem te intuitivnom grafikom koja prikazuje detaljni opis svake funkcije. Potražite uređaje za vaše kućanstvo koji su programirani da savršeno služe kupcu i osiguraju nezaboravno korisničko iskustvo.



Mjere zaštite za kupce

COVID-19 | Koronavirus je i dalje prisutan u našem i vašem radnom okruženju. Stoga poduzimamo odgovarajuće mjere da bismo zaštitili zdravlje svojih zaposlenika, kupaca i dobavljača.

maski ili medicinskih maski obavezno je u cijeloj Hrvatskoj od 13. listopada 2020. godine pa tako i u svim našim prodajno-izložbenim salonima.

Aktualizirano 4. listopada 2021.

U nastavku možete pročitati najvažnije informacije vezane za odgovarajuće mjere opreza kako biste zaštitili sebe i ljude oko sebe. Molimo vas održavajte razmak od najmanje 2 metra između sebe i drugih osoba i dezinficirajte ruke sa sredstvom za dezinfekciju koje smo pripremili u svim prodajno-izložbenim salonima i na izdavanju robe. Zaštitne maske mogu smanjiti rizik širenja virusa. Nošenje zaštitnih

Budimo odgovorni, čuvajmo sebe i druge.

Zahvaljujemo na razumijevanju.

I najvažnije: ostanite zdravi!

Autor N. Dopsaj
Ilustracija SCH/S. Buchsbaum

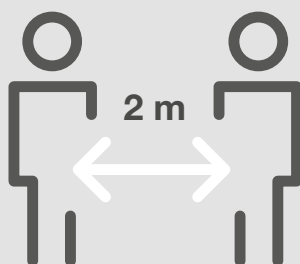

Držati razmak 2 metra



Dezinficirati ruke



Obavezno koristiti zaštitnu masku

Brzo van!

Panik vrata na putovima za evakuaciju vjerojatno imaju najodgovorniji zadatak u cijeloj zgradi. Trebala bi spasiti živote, a u isto vrijeme zaštititi vrijednosti. S novom normom DIN EN 13637 stvaraju se dodatne mogućnosti za vrata s električnim upravljanjem. Po prvi put je omogućeno kombiniranje panik vrata i / ili vrata za izlaz u nuždi s električnim bravama.

Autor A. Prammer
Slike Dormakaba

Redakcija našeg austrijskog časopisa Holz & Eisen zatražila je intervju s voditeljem za ključne kupce Security and Safety Systems & voditeljem odjela za Produkt Marketing SAS/PHA gospodinom Leopoldom Figlom iz tvrtke Dormakaba. S 22 godine iskustva u području sigurnih evakuacijskih putova, on je savršen kontakt za razgovor o novim smjernicama: "Uvođenje norme



SafeRoute inovativno i pouzdano rješenje.

DIN EN 13637, odnosno ÖNORM 13637 predstavlja olakšanje kada je riječ o sigurnosnim vratima. Zahvaljujući novoj normi panik vrata i / ili vrata za izlaz u nuždi sada se mogu kombinirati s električnim bravama. Dodatne inovacije povećavaju zaštitu od provala i sigurnost od zlouporabe evakuacijskih putova. To proizvođačima daje priliku za razvoj "potpuno novih rješenja", objasnio je Leopold Figl.

Zaštita ljudi & imovine

Primjenom provjerenih sustava u skladu s DIN EN 13637, različiti aspekti zaštite rute za bijeg mogu se lako uskladiti. Zaštita ljudskog života i zaštita imovine više se međusobno ne isključuju. Dormakaba

SafeRoute nudi inteligentan način osiguranja evakuacijskih putova, posebno obzirom na fleksibilnost i planiranje sigurnosti. Bilo da se radi o izlazu u nuždi ili bijegu, o reguliranom vremenu pristupa ili funkciji zaključavanja: uz SafeRoute se inteligentno mogu kombinirati mnogi, često različiti zahtjevi koje želimo za vrata. SafeRoute svojim inovativnim i pouzdanim rješenjima ne samo da impresionira vatrogasnu, policijsku i građevinsku kontrolu. Planeri, arhitekti, instalateri, trgovci i vlasnici objekata također imaju brojne prednosti. Značajna prednost je jednostavna montaža. Za proširenje raspona funkcija dovoljna je nadogradnja licencije umjesto zamjene cijelog hardvera.



Organizirano održavanje kućanstva

Čišćenje je lakše kada je sve uredno!
Ali, gdje pospremiti usisavač, dasku za glačanje ili krpe za brisanje?

peka nudi pametno rješenje za svaki ormar i sve potrebe. S policama, držačima crijeva, dodatnim kukicama i regalima možete iskoristiti svaki dio raspoloživog prostora.



Pogledajte video

peka-system AG

Luzernerstrasse 20, 6295 Mosen, Switzerland
T +41 41 919 94 20, www.peka-system.ch

Nadstrešnice sa stilom

Staklene nadstrešnice zadovoljavaju nekoliko zahtjeva moderne arhitekture. Osim zaštite od vremenskih uvjeta, popularni su elementi u dizajnu fasada. Zbog svoje transparentnosti i dojma lakoće, pružaju dobrodošlu promjenu u izgledu svakog objekta. Stoga nude savršenu kombinaciju funkcionalnosti i dizajna. Sustavi nadstrešnica Längle AL-SKY ispunjavaju te zahtjeve.

Autor A. Prammer
Slike Längle Glas

Funkcionalna zaštita i otvoren pogled provjereni su moto tvrtke Längle, jedne od proizvođača sustava za staklene nadstrešnice. Kupci mogu

birati između šest duljina nosivih šipki, ovisno o izbočenju njihove nadstrešnice. Na zahtjev, moguća je izrada posebnih duljina za individualne projekte. Staklene ploče su dostupne različitih oblika: pravokutne, okrugle i četvrtaste.

Kvaliteta & sigurnost

Sve staklene površine koje se ugrađuju iznad glave moraju biti izrađena od laminiranog sigurnosnog stakla, koje se, ovisno o strukturnim zahtjevima, sastoji od dva djelomično kaljena stakla (TVG) debljine od 6 do 12 mm s četverostrukom PVB folijom. Sigurno pričvršćivanje u zid, ovisno o podlozi, određuje statičar, a naručuje se zasebno. Kako bi proračunski napori inženjera bili što manji, za sve sustave nadstrešnica postoji određena vrsta statike. U skladu s poznatom Längle



Staklene nadstrešnice nude savršenu kombinaciju funkcionalnosti i dizajna.

filozofijom, svi su dijelovi 100 posto izrađeni u Austriji od visokokvalitetnog nehrđajućeg čelika A2. To jamči dug vijek trajanja. Svi sustavi nadstrešnica svedeni su na minimum, a istodobno nude kupcu maksimalnu sigurnost dugi niz godina.



Web katalog

sch-hr.sch.local/nadstresnice



Zeta P2

Glodalica za utore (kekserica) za spojnike P-System uz koju svakoga dana možete uštedjeti vrijeme zahvaljujući proizvodu koji se razlikuje od standardnih varijanti.



Clamex P-14/10 Flexus



NOVO

Clamex P-10



Clamex P-14



Clamex P-14/10 Medius



Tenso P-10



Tenso P-14



Divario P-18



P-System

Sustav uz koji možete uštedjeti vrijeme sa samozatezajućim, nevidljivim veznicima za uvlačenje



101402S Zeta P2 s P-System glodalom HW u spremniku Systemer

101402DS Zeta P2 s P-System glodalom HW u spremniku Systemer

Nagrađivano rješenje

Fischer DuoSeal je inovativna plastična tipla koja omogućuje sigurno pričvršćivanje u vlažnim područjima uz istodobno brtvljenje u izbušenoj rupi. To olakšava i ubrzava montažne radove. DuoSeal omogućuje brtvljenje u vlažnim područjima na temelju DIN 18534 i ETAG 022.

Autor A. Prammer
Slike Fischer Group

Bez obzira radi li se o pločicama u kupaonicama, kuhinjama ili wellness centrima - s Fischer tiplom DuoSeal kupaonski pribor, okovi, police i drugi dodaci mogu se sigurno i vodonepropusno pričvrstiti. U jednom postupku pričvršćivanja korisnici postižu oboje: trajno sigurno držanje montiranog predmeta i pouzdanu zaštitu od vlage. Upotrebom ovog inovativnog pričvršćivanja izbjegavaju se strukturna oštećenja i plijesan uzrokovana vlagom iza zida.

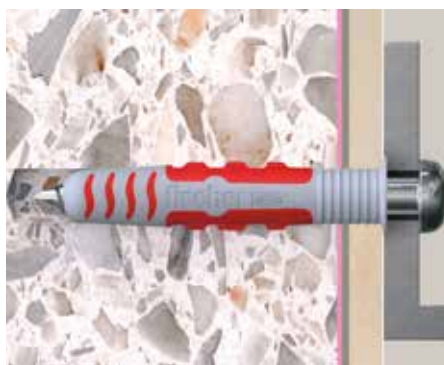

Tipla DuoSeal prikladna je za uporabu u svim popločenim građevinskim materijalima.

Inovativno i kreativno rješenje

Tvrtka Fischer je 2015. godine proizvela dvokomponentnu tiplu Duo Power čime je dokazala da je tiplu moguće poboljšati. Danas se DuoLine linija, sastoji od četiri tiplu, svojim dizajnom se tehnički i optički izdvaja iz svijeta pričvršćivanja, a za to je dobila zlato na dodjeli German Brand Award. Višekomponentna tehnologija tiplu Fischer DuoLine vidljiva je na prvi pogled: inteligentna kombinacija materijala povećava funkcionalnost, učinkovitost, korištenje i jednostavnost ugradnje. Savršen izbor za trajno i sigurno

Široka primjena

pričvršćivanje.

DuoSeal tipla pokriva širok raspon primjene pričvršćivanja, na primjer, u kupaonicama, kuhinjama, wellness prostorijama, svlačionicama u zatvorenim bazenima ili sportskim objektima. Uporabom DuoSeal tiplu i pripadajućeg vijka po prvi put se rupe u vlažnim područjima mogu zatvoriti vodonepropusno bez dodatnog korištenja silikona ili drugih brtvjenih masa. Ovakvo sustavno rješenje pojednostavljuje i ubrzava pričvršćivanje u vlažnim prostorima te smanjuje troškove materijala. Dodatna prednost je povećana sigurnost: nedostatak silikona je da se on mora popravljati otprilike svakih pet godina i stoga nije u skladu s važećim standardima brtvljenja, dok je vodonepropusna izolacija tiplom DuoSeal trajna.



Web katalog

sch-hr.sch.local/duoseal



Moderna radna odjeća



Radna odjeća prikladna i za dame.

Čvrsta i otporna, a dobro izgleda – PKA Bestwork više je od radne odjeće. S preko 20 godina tradicije, tvrtka pka prepoznala je potrebe radnika za radnom odjećom: od modernog kroja i udobnosti pri nošenju do optimalne funkcionalnosti i inteligentnih, korisnih dodataka.

Autor N. Dopsaj
Fotos pka

Radna odjeća mora podnijeti i najveća naprezanja. Robusni i otporni materijali za svakodnevnu upotrebu i reflektirajući elementi koji korisnika čine vidljivim u mraku, značajne

su osobine PKA radne odjeće. Oblik i veličina moraju dobro odgovarati kako bi se osigurala visoka udobnost nošenja. Kvalitetna radna odjeća također mora zadovoljiti potrebu za funkcionalnim značajkama – posebno džepovima. Funkcionalni dizajn džepa važan je za radne hlače koje nose radnici. Svaka djelatnost ima svoje zahtjeve, a posebne primjene zahtijevaju posebne karakteristike. Petlje za čekić, džepovi za metre, džepovi za mobitele, džepovi s patentnim zatvaračem, džepovi za koljena: sve odlike moraju biti pametno posložene i isplanirane. U stolarskim radionicama je



potrebno spriječiti piljevinu da uđe u džepove stolara, dok je u montažnoj i automobilskoj industriji važno zaštititi dijelove od ogrebotina uzrokovanih izloženim patentnim zatvaračima. Radnici bi se trebali osjećati dobro u odgovarajućoj radnoj odjeći – i sigurno! Potrebne su posebne zaštitne mjere, ovisno o radu i djelatnosti. Na primjer, zaštitna odjeća koja štiti od topline i plamena ili od opasnosti

od električnih napona. Cilj je učinkovito zaštititi zaposlenike od opasnosti i štete po zdravlje.



Web katalog

sch-hr.sch.local/bestwork



Čvrsto i otporno...

...ali ugodno za nošenje. Više od 150 godina njemački proizvođač Jori proizvodi radne cipele i čizme. Zaštitna obuća Jori je čvrsta, pouzdana i sigurna. Savršeno je dizajnirana za stopalo, zbog čega je izuzetno udobna za rad. Niske zaštitne cipele od sada su dostupne u Schachermayeru.

Autor S. Blattner
Slike Jori

Obrtnicima i industrijskim radnicima u Njemačkoj već je duže poznat štiti na logotipu Jori, a od nedavno su radne i zaštitne cipele ovog poznatog proizvođača obuća dostupne i u Austriji. Vjerne motu „moderno i funkcionalno“, cipele Jori nude sve prednosti korisnicima koje se oslanjaju na udobnost i sigurnost tijekom cijelodnevnog nošenja i rada, ali ne žele zanemariti i moderan aspekt. Slobodno kretanje bez prekomjernog umaranja bitna je komponenta zaštite na radu.

Novo u Schachermayeru

Zaštitna obuća Jori by ELTEN od nedavno je dostupna u Schachermayeru Austrija. Asortiman uključuje visoke i niske zaštitne cipele u raznim izvedbama: od sportskih modela Flex Green Low do Speedy Boa ili Colour orange Low, a svi su dizajnirani kao zaštitne cipele S3.

Jori cipele imaju nekoliko zanimljivih i korisnih dodataka: na primjer, prozirna tekstilna podstava za ugodnu klimu u cipeli, BOA® Fit sustav koji omogućuje brzo obuvanje i sigurno prijanjanje cipele uz stopalo ili protuklizni potplat za nesmetani rad na skliskim podovima u skladištu ili radionici. Cipele su dostupne u različitim bojama, što unosi boju u svakodnevno radno okruženje.



Zaštitne cipele Jori unose boju na gradilišta, u radionice ili skladišta.

Pravilna njega

Važan savjet za dugotrajnost omiljenih cipela: cipele bi nakon nošenja uvijek trebalo dobro prozračiti i osušiti, izvaditi uložak i otvoriti vezice. Nikada ne sušiti cipele na radijatoru, preblizu peći, u automobilu ispod stražnjeg stakla ili u prtljažniku.



Web katalog

sch-hr.sch.local/zastitnecipele



Dostupni su razni modeli Jori zaštitne obuća u visokoj i niskoj izvedbi.



CNC protočna tiplerica MORBIDELLI CX100

Savršeno precizna obrada.

Tehnički podaci:

- Maks. dimenzija radnog komada: 3050 x 900 x 60 mm
- Min. dimenzija radnog komada: 200 x 70 x 10 mm
- Brzina X i Y osi: 40-40 m/min
- Broj okomitih svrdla: 12 (7+5)
- Broj horizontalnih svrdla po X: 4
- Broj horizontalnih svrdla po Y: 2
- Glodalo: 5,5 kW
- Pila za utore po X osi

Autor N. Dopsaj
Slika SCM





Formatna pila SCM SI 400 NOVA

Tehnologija dostupna za svakog.

Tehnički podaci:

- Maks. promjer lista pile: 400 mm
- Visina reza pri 90/45: 140/97 mm
- Širina reza na desnom graničniku: 1270 mm
- Snaga motora: 7 Kw
- Predrezač

Autor N. Dopsaj
Slika SCM





Kanterica OLIMPIC K 360

Idealna kanterica namjenjena za male i velike serijske proizvodnje.

Tehnički podaci:

- Debljina trake: 0,4 - 6 mm
- Visina kantiranja: 8 - 60 mm
- Brzina pomaka: 11 m/min
- Predglodala
- Strugač po radijusu za čišćenje trake
- Strugač po površini za odstranjivanje viška ljepila
- Prskalice za odvajanje, čišćenje i zaštitu osjetljivih površina
- Četke za poliranje
- Keramička lampa za grijanje na ulazu
- Upotreba EVA i PUR ljepila zahvaljujući posudi za lijepljenje „SGP”



Autor N. Dopsaj
Slika SCM





Kanterica MINIMAX ME 35 TR

Kanterica za svaku radionicu s predglodalima i završnom obradom.

Tehnički podaci:

- Debljina trake: 0,4 - 3 mm
- Visina kantiranja: 8 - 50 mm
- Min. dimenzije radnog komada: 120/110 mm
- Brzina pomaka: 7 m/min
- Strugač po radijusu za čišćenje trake
- Strugač po površini za odstranjivanje viška ljepila
- Prskalica za odvajanje i četke za poliranje
- Keramička lampa za grijanje na ulazu
- Dodatna posuda za korištenje PUR ljepila i priprema za brzu izmjenu posude



Autor N. Dopsaj
Slika SCM



Velodrom u Linzu

Staza hello yellow Pumptrack u Linzu, od njene izgradnje 2020. godine, do danas je postala popularno mjesto susreta biciklista i dospjela je na naslovnice daleko izvan granica Gornje Austrije. Uskoro će staza dobiti "velikog brata": hello yellow velodrom, s planiranim završetkom izgradnje do početka ljeta 2022. godine. Tako će u Linzu na adresi Prinza Eugena nastati velika hello yellow biciklistička Arena.

Autor S. Blattner
Slike SCH, istock/elkor

Biciklizam je jedan od najzdravijih sportova i savršen je za dobru kondiciju. Vožnja biciklom je iznimno popularna već godinama, a uvijek dobro posjećena staza hello yellow Pumptrack u Linzu najbolji je dokaz za to. Tvrtnica Schachermayer je na zemljištu tvrtke 2019. godine realizirala ovu stazu za svoje zaposlenike i njihove goste. Pumptrack je posebno stvorena staza



Staza hello yellow postala je žarište biciklističke scene otkad se otvorila. Zajedno s hello yellow velodromom to će postati spektakularna hello yellow biciklistička Arena u Linzu.

(engl. track) za brdske bicikle, skejtborde ili slične zabavne stvari. Sljedeći projekt koji vlasnik i direktor tvrtke Gerd Schachermayer planira je izgradnja otvorenog velodroma koji će zajedno s postojećom stazom postati velika biciklistička Arena. Gerd Schachermayer: "Naša želja je potaknuti mlade na vožnju biciklom. Uz hello yellow velodrom, želimo Vam pružiti dodatnu priliku da budete aktivni na svom biciklu i da provodite vrijeme zajedno."

Mjesto susreta

Planiranje i izgradnju velodroma će izvesti njemačka tvrtka Velotrack (www.velotrack.de), vodeća na tržištu u izgradnji biciklističkih staza. Kao certificirani partner Međunarodnog biciklističkog saveza (UCI), Velotrack je visoko profesionalna tvrtka koja iza sebe ima desetljeće iskustva. Hello yellow

velodrom je dizajniran kao otvorena ovalna staza ukupne duljine 200 metara i širine od cca. 6 metara. Materijal od kojeg će se staza graditi je Accoya drvo koje nije toksično i pruža dimenzijsku stabilnost te postojanost. Izgradnja staze će započeti što je prije moguće, a završetak je planiran do početka ljeta 2022. godine. Hello yellow velodrom će biti mjesto susreta koje zaposlenici Schachermayera i njihovi gosti mogu slobodno koristiti - nakon završenog uvodnog treninga u suradnji s udrugom Velodrom iz Linza.

Jedini velodrom

U siječnju 2021. godine je objavljeno da će, do tada jedini velodrom u Austriji Ferry-Dusika-Radstadion u Beču, biti srušen do 2023. godine zbog planiranja velike Sportske arene. Hello yellow velodrom u Linzu biti jedini velodrom u Austriji.



**Budimo složni,
držimo razmak.**

**I najvažnije:
Ostanite zdravi!**

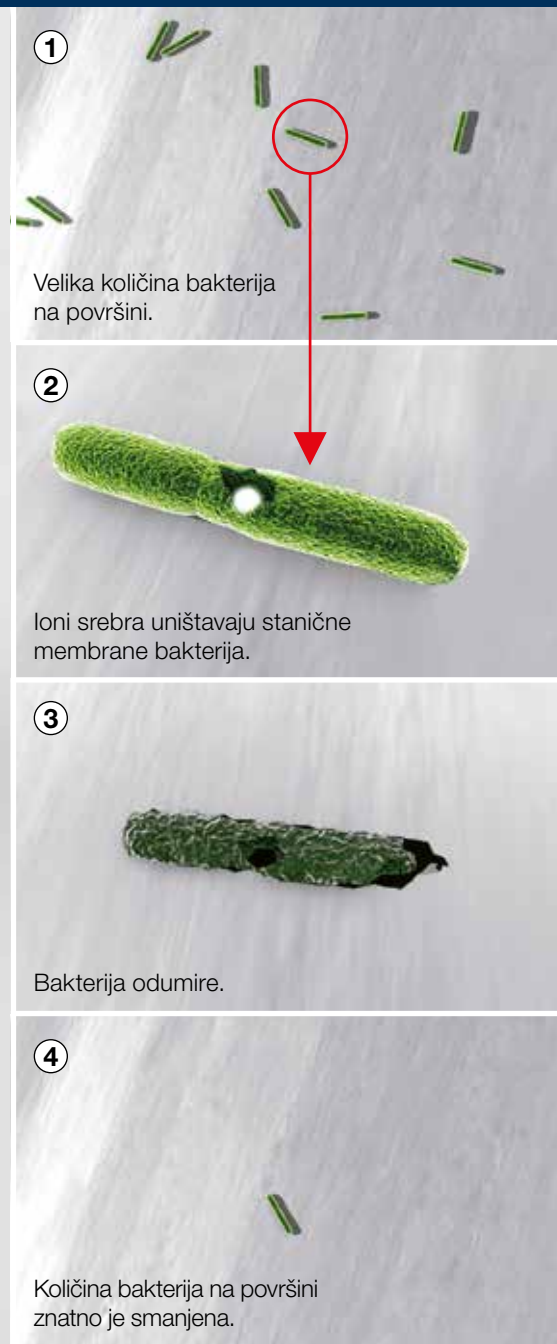

SecuSan® – Provjereni higijenski standard Klinički testiran

SecuSan® je antibakterijska površina koja odmah i trajno suzbija rast bakterija i gljivica. Ne zahtijeva održavanje i osmišljena je za dugotrajnu upotrebu.

Nezavisni testovi u laboratoriju i praksi potvrdili su visoku učinkovitost SecuSan® površine:

Kvake i prozorske ručice s antibakterijskom površinom doprinose visokoj higijenskoj sigurnosti – na primjer u bolnicama, ustanovama za njegu, obrazovnim ustanovama, sportskim objektima, uredima i privatnim kućanstvima.

www.secusan.com

Posebna obilježja

SecuSan®